

NOTICE D'INSTRUCTIONS



WIFI

VA
VALDEROMA

Radiateur à inertie avec technologie brevetée Dual Kherr
Disponible en 800w / 1000w / 1300w / 1500w / 2000w

INDEX

1	AVERTISSEMENTS GÉNÉRAUX	4
2	FIXATION DE L'APPAREIL AU MUR.....	5
3	RACCORDEMENT ÉLECTRIQUE	7
4	PILOTAGE A DISTANCE.....	7
4.1	INSTALLATION DE LA BOX VALDEROMA.....	7
4.2	ASSOCIER LES RADIATEURS A LA BOX VALDEROMA.....	8
5	CONFIGURATION MANUELLE	8
5.1	DESCRIPTION DE L'ECRAN.....	8
5.2	CONFIGURATION DU RADIATEUR.....	9
	Modes de fonctionnement	9
	Fonctionnement manuel.....	10
	Fonctionnement Auto	10
6	BLOQUER L'ECRAN (verrouillage enfant).....	14
7	RESET.....	14
8	RECOMMANDATIONS D'UTILISATION	16
9	CARACTERISTIQUES TECHNIQUES.....	16
10	FOIRES AUX QUESTIONS	18
11	GARANTIE	19

- Lisez attentivement la notice avant d'installer l'appareil.
- Assurez-vous que le voltage de l'alimentation corresponde à celui indiqué sur l'étiquette collée sur le côté de l'appareil.

1 AVERTISSEMENTS GÉNÉRAUX

Il convient de maintenir à distance les enfants de moins de 3 ans, à moins qu'ils ne soient sous une surveillance continue.

Les enfants âgés entre 3 et 8 ans doivent uniquement mettre l'appareil en marche ou à l'arrêt, à condition que ce dernier ait été placé ou installé dans une position normale prévue et que ces enfants disposent d'une surveillance ou aient reçu des instructions quant à l'utilisation de l'appareil en toute sécurité et en comprennent bien les dangers potentiels. Les enfants âgés de 3 à 8 ans ne doivent ni brancher, ni régler, ni nettoyer l'appareil, ni en réaliser l'entretien.

ATTENTION - Certaines parties de ce produit peuvent être très chaudes et provoquer des brûlures. Il faut prêter une attention particulière en présence d'enfants et de personnes vulnérables.

Cet appareil peut être utilisé par des enfants d'au moins 8 ans et par des personnes ayant des capacités physiques, sensorielles ou mentales réduites ou dénuées d'expérience ou de connaissance, s'ils sont correctement surveillés ou si des instructions relatives à l'utilisation de l'appareil en toute sécurité leur ont été données et si les risques encourus ont été appréhendés. Les enfants ne doivent pas jouer avec l'appareil. Le nettoyage et l'entretien par l'utilisateur ne doivent pas être effectués par des enfants sans surveillance.



Pour éviter une surchauffe, ne pas couvrir l'appareil de chauffage.

Veillez à ne pas introduire d'objets ou de papier dans l'appareil.

Il est interdit de monter un appareil vertical horizontalement et vice-versa.

2 FIXATION DE L'APPAREIL AU MUR

L'appareil est fourni avec un kit de montage de visserie (chevilles et vis de 6mm) et le support mural.

Note : Les chevilles fournies dans le kit de montage ne sont pas adaptées pour une installation sur un mur en plâtre. Pour ce type de mur, veuillez utiliser des chevilles prévues à cet effet.

Lors de la pose de l'appareil au mur, veuillez respecter les distances minimales indiquées sur le schéma suivant :

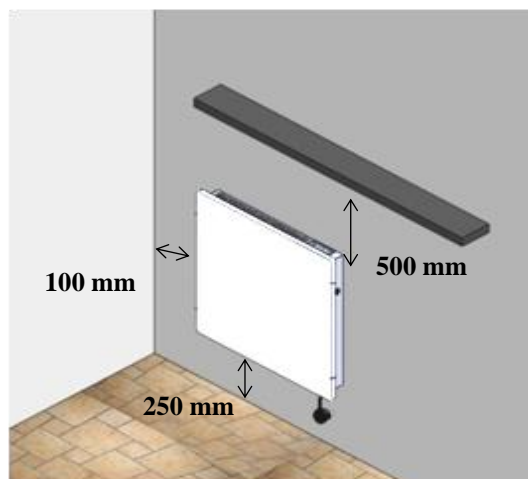

L'installation doit être faite dans les règles de l'art et conforme aux normes en vigueur dans le pays d'installation.

Ne pas installer l'appareil :

- Sous une prise de courant fixe
- Dans le volume 1 des salles de bains
- Dans de volume 2 si la manipulation des commandes est possible par une personne utilisant la douche ou la baignoire.

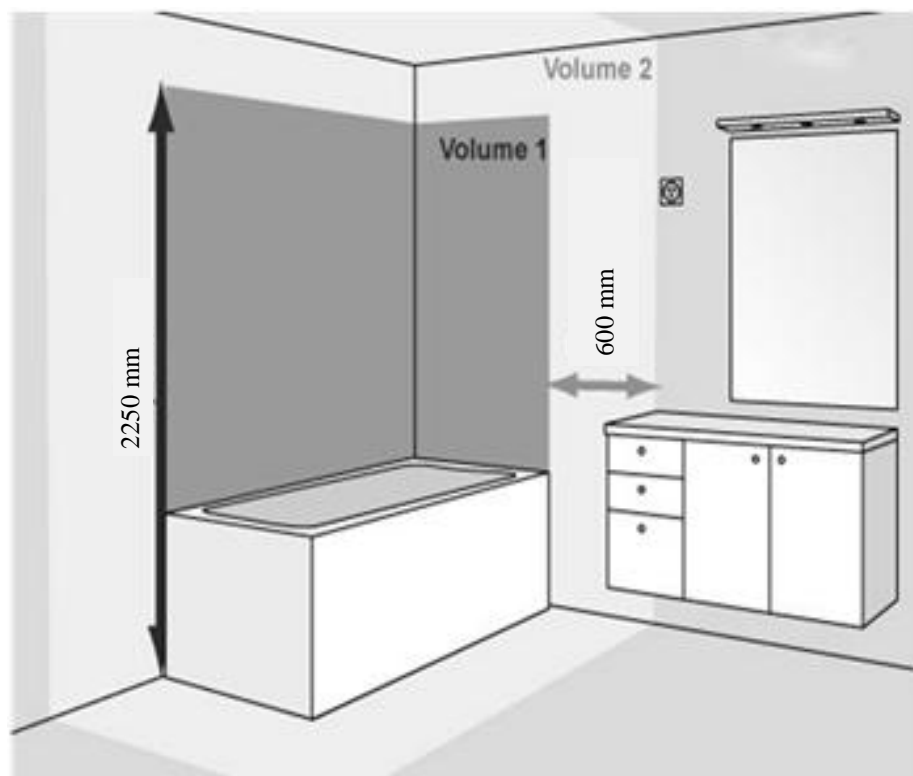

Une fois choisi l'emplacement de l'appareil, retirez l'emballage. Vous trouverez à l'intérieur un kit complet de montage.

Appuyer le support au mur en l'utilisant comme patron. Faites attention à le maintenir complètement horizontal.

Sur les schémas suivants vous trouverez deux exemples de fixation au mur en fonction de la distance au sol choisie (min. 250mm).

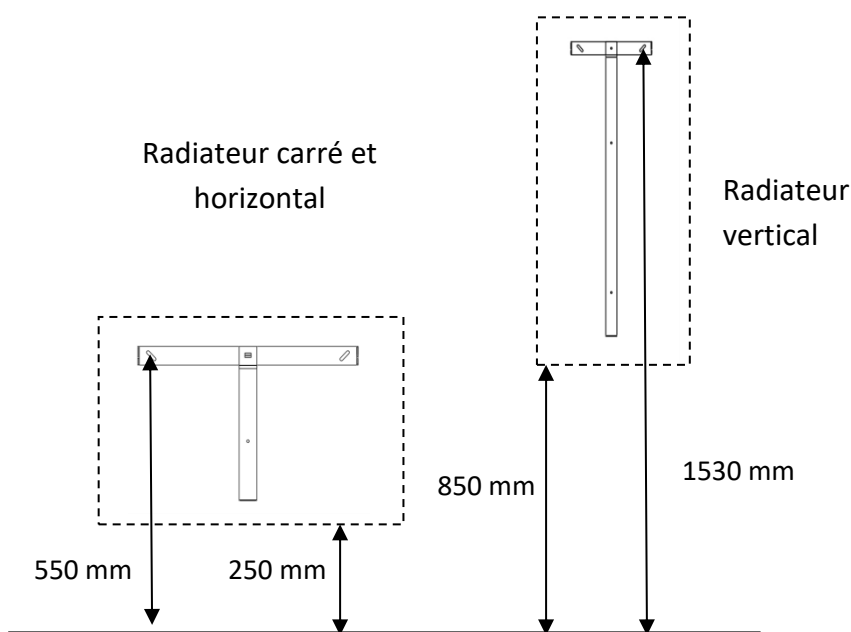

3 RACCORDEMENT ÉLECTRIQUE

- L'appareil doit être alimenté en 230V - 50Hz.
- Le raccordement au secteur se fera à l'aide d'un câble 2 fils (Marron = Phase, Bleu = Neutre) par l'intermédiaire d'un boîtier de raccordement. Dans les locaux humides comme les salles d'eau et les cuisines, il est impératif d'installer le boîtier de raccordement à au moins 250 mm du sol.
- L'installation doit être équipée d'un dispositif de coupure omnipolaire ayant au moins 3mm d'écartement entre les contacts.
- Le raccordement à la terre est interdit.
- Veillez à vous connecter à une alimentation dont l'impédance ne dépasse pas 0,28 Ω .
- Si le câble d'alimentation est endommagé, il doit être remplacé par le fabricant, son service après-vente ou une personne de qualification similaire afin d'éviter tout danger.

4 PILOTAGE A DISTANCE

4.1 INSTALLATION DE LA BOX VALDEROMA

Pour gérer vos radiateurs *via* Webapp ou Smartphone apps, il est obligatoire d'acquérir la Box Valderoma dont la fonction est de connecter les radiateurs à votre réseau internet grâce à la box internet de votre logement.



Dans un premier temps, téléchargez l'application VALDEROMA sur Google Play ou App Store ou entrez sur la webapp wifi.valderoma.fr sur votre ordinateur.

La Box Valderoma communique avec les radiateurs *via* radio et avec votre box internet *via* Wi-Fi.

Pour connecter la Box Valderoma USB, entrez sur votre compte, cliquez sur « Logements », puis sur « Ajouter un logement ». Ensuite veuillez suivre les instructions sur l'écran de votre ordinateur ou portable.

4.2 ASSOCIER LES RADIATEURS A LA BOX VALDEROMA

Une fois votre Box Valderoma USB installée, il faudra associer vos radiateurs à votre Box Valderoma.

Sur l'application, cliquez sur « Ajouter » et suivez les indications qui vous seront fournies.

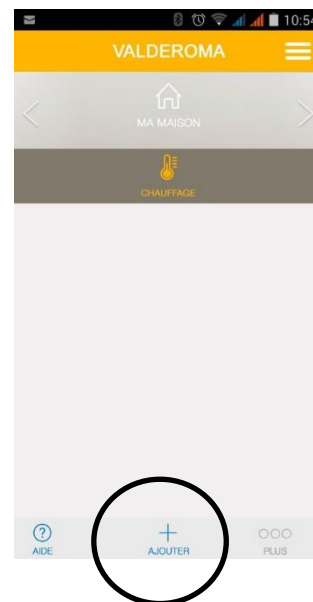

Quand le radiateur est associé à votre Box, sur le coin droit supérieur de l'écran du radiateur apparait le dessin d'une antenne avec le mot "Link". Vous pouvez maintenant gérer votre radiateur depuis l'application.



5 CONFIGURATION MANUELLE

5.1 DESCRIPTION DE L'ECRAN

Une fois le radiateur installé et branché à votre réseau électrique, appuyez sur l'interrupteur situé sur le côté droit de l'appareil. L'écran s'allumera.

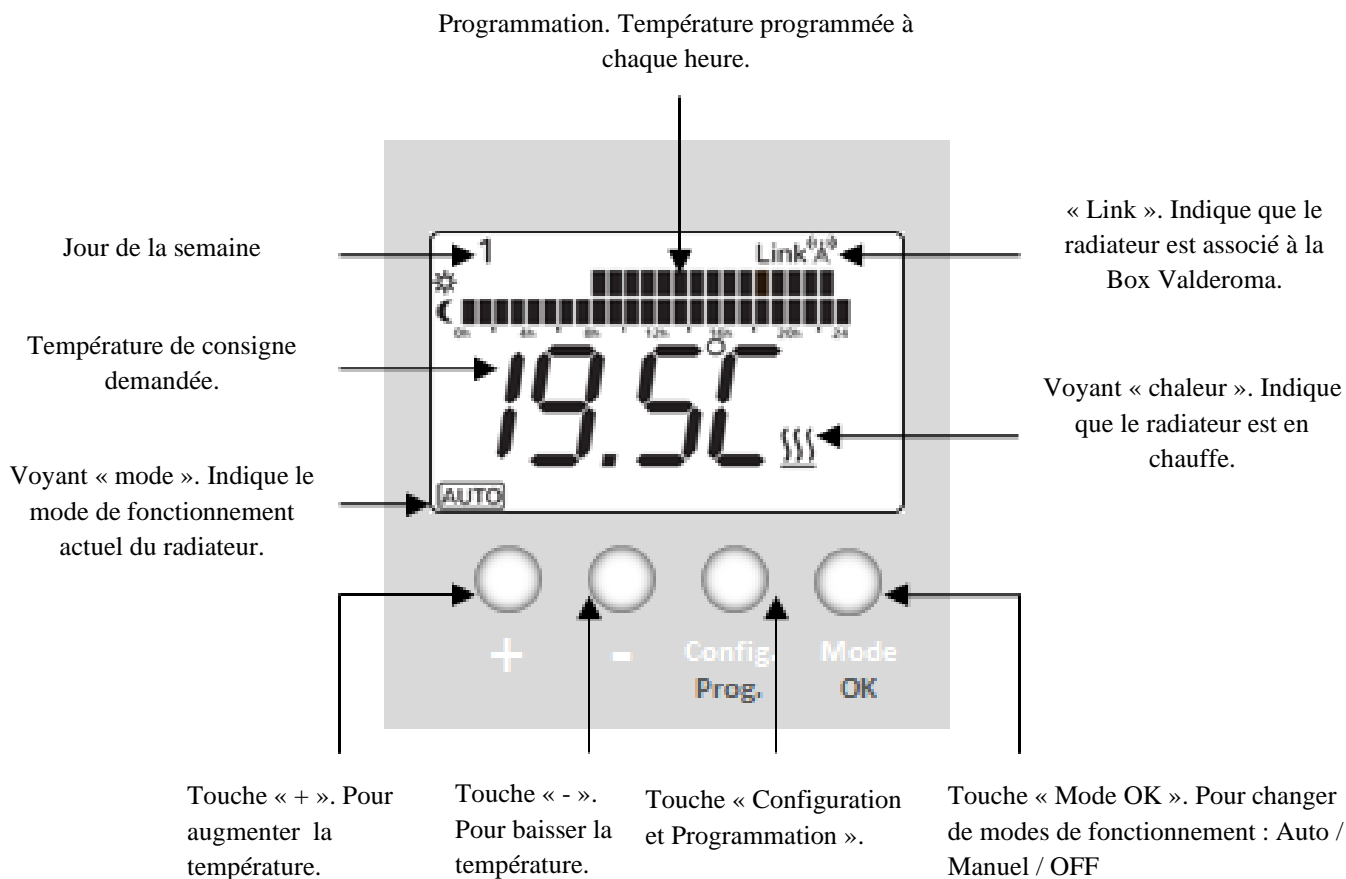

5.2 CONFIGURATION DU RADIATEUR

La manière la plus simple et la plus intuitive de configurer votre radiateur est d'utiliser l'application Valderoma ou la Webapp.

Cela dit, il est également possible de configurer le radiateur avec le boîtier de commande situé sur le radiateur en lui-même.

Modes de fonctionnement

Le radiateur dispose de trois modes de fonctionnement :

- **Auto.** La température varie automatiquement en fonction de la programmation que vous avez configurée. Trois températures sont possibles : Confort, Eco, Hors gel. Les barres vous indiquent la température programmée à chaque heure.
- **Manuel.** La température de consigne est restée fixe.
- **OFF.** Le radiateur est éteint.

Pour passer d'un mode à l'autre, appuyez sur la touche  / Mod.

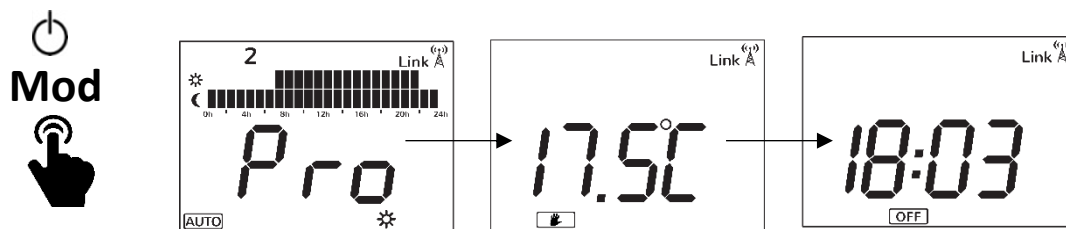

Fonctionnement manuel

- Choisissez la mode Manuel :

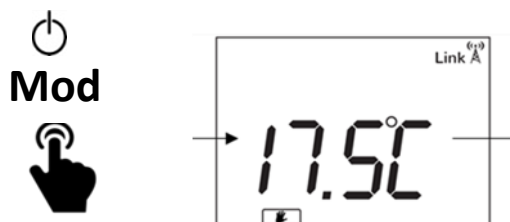

- Choisissez la température désirée :



Fonctionnement Auto

- Choisissez le mode Auto :

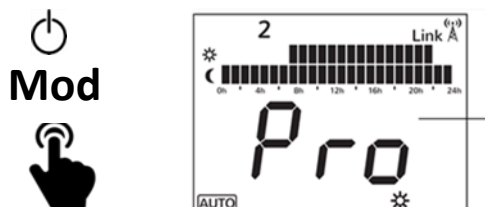

- Configurez les températures :

Quand le radiateur est en mode Auto, les températures de consigne changent automatiquement en fonction de la programmation que vous avez choisie. Pour chaque heure, vous pouvez choisir entre les 3 températures suivantes :

☀ Confort. A utiliser quand vous êtes chez vous et que vous désirez un confort maximal.

☾ Eco. A utiliser pour la nuit ou pour de courtes absences.

* Hors-gel. A utiliser lors d'absences prolongées.

Pour commencer, établissez la valeur de chaque température :

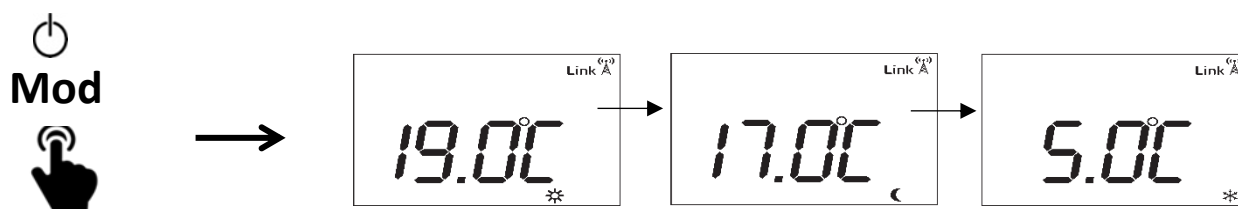
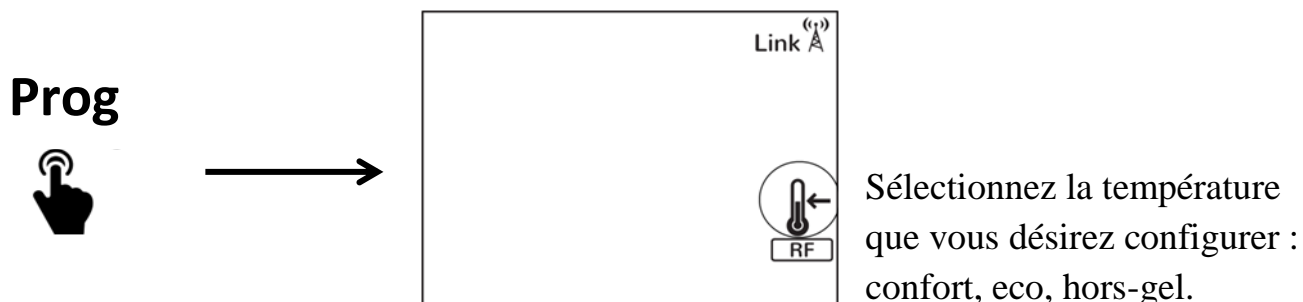

Modifiez la température sélectionnée : (par exemple la température « confort »)



Pour valider votre choix :



- Modification de la programmation et heure :

Vous pouvez programmer votre radiateur heure par heure, avec pour chaque heure trois températures possibles : confort (☀), eco (☾) et hors-gel (vide).

Exemple de programmation :

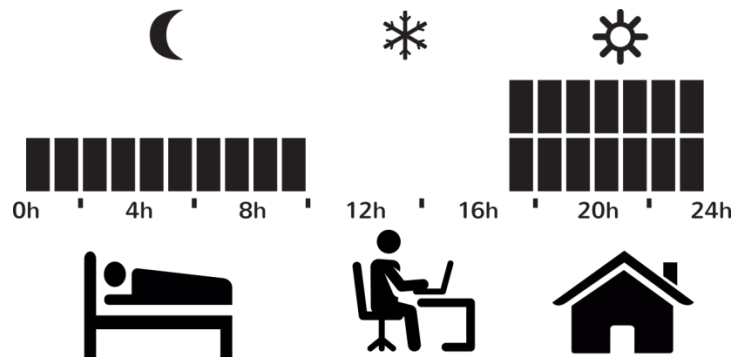

IMPORTANT La programmation commence toujours le jour 1 de la semaine (lundi) à 00:00 heure.

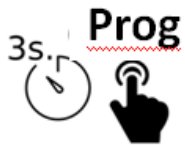
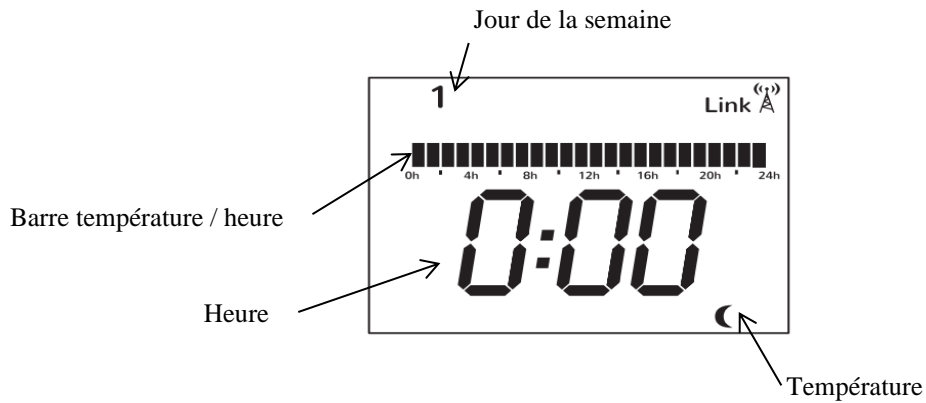

Début de la programmation



Choisissez la température pour l'heure 00:00.



Passez à l'heure suivante.



Et ainsi de suite jusqu'à terminer la programmation de toutes les heures et tous les jours de la semaine.



Prog



Une fois la programmation terminée, appuyez sur la touche « Prog » et vous allez configurer l'heure et le jour actuel.

Si le radiateur est associé à la Box Valderoma, la configuration manuelle de l'heure et la date s'annule et le radiateur copie automatiquement la configuration de l'heure et la date de la Box.

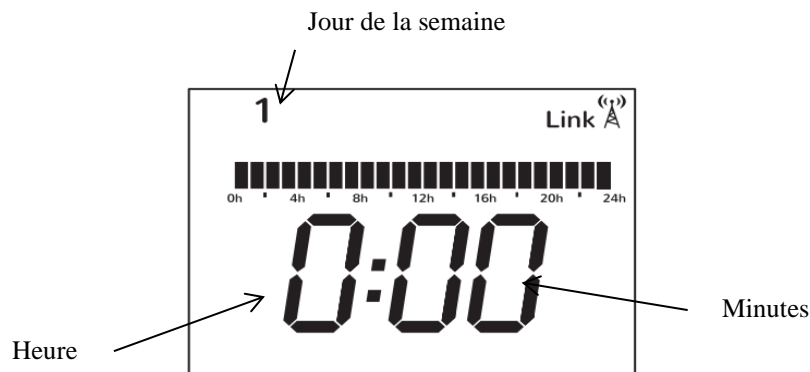

Configurez le jour actuel de la semaine.

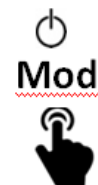

Configurez l'heure actuelle.

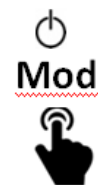

Configurez les minutes.

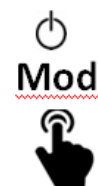

Prog



Sortir.

- Fonctionnement manuel temporaire :

Quand le radiateur est en mode Auto, vous pouvez modifier temporairement la température. Cette modification s'annulera au prochain changement de programmation.



Modifiez manuellement et temporairement la température lorsque le radiateur est en mode Auto.

6 BLOQUER L'ECRAN (verrouillage enfant)



Bloquer l'écran. Le message "Loch" apparaît sur l'écran.



Débloquer l'écran.

7 RESET

- **Reset du radiateur**

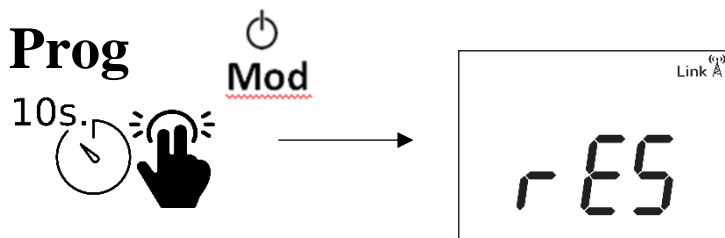

Confirmer le reset avec la touche Mod.

- **Reset de la Box Valderoma**



- **Rétablir le réseau Wifi** (dans le cas par exemple que vous ayez changé le nom ou le mot de passe de votre réseau wifi, ou que vous ayez changé de fournisseur d'internet).



8 RECOMMANDATIONS D'UTILISATION

- Maintenez la pièce propre afin d'éviter d'éventuelles taches sur le mur par convection de particules de poussière.
- Au début de chaque saison de chauffage, aspirez l'intérieur de l'appareil, à travers les grilles supérieure et inférieure, pour retirer la poussière accumulée dans la résistance pendant le temps d'arrêt.
- La carcasse de l'appareil peut être nettoyée avec un linge humide ou avec un produit de nettoyage conventionnel.

9 CARACTERISTIQUES TECHNIQUES

DIMENSIONS ET POIDS	
Description :	Radiateur WIFI 800 W - 1000 W
Format :	Carré
Dimensions :	510 x 510 x 77 (mm)
Poids :	13 Kg.
Description :	Radiateur WIFI 1500 W - 2000 W
Format :	Horizontal
Dimensions :	1010 x 510 x 77 (mm)
Poids :	25 Kg.
Description :	Radiateur WIFI 800 W- 1300 W
Format :	Vertical
Dimensions :	510 x 1010 x 77 (mm)
Poids :	23 Kg.

CARACTERISTIQUES TECHNIQUES	
Tension :	230 V
Fréquence :	50 Hz
Max. puissance de transmission	20 dBm
Wifi Gamme de fréquences	2.4 GHz ~ 2.5 GHz
Thermostat de sécurité :	Automatique
Thermostat électronique :	Température entre 0 et 30°C.
Type de protection :	Classe II IP 24

MATERIAU	
Carcasse :	Acier de haute qualité.
Pierre de parement :	DUAL KHERR

WIFI						
Puissance thermique	500 W	800 W	1000 W	1300 W	1500 W	2000 W
<i>Puissance thermique nominale</i>	0,5 kW	0,8 kW	1,0 kW	1,3 kW	1,5 kW	2,0 kW
<i>Puissance thermique minimale (indicative)</i>	N.A.	N.A.	N.A.	N.A.	N.A.	N.A.
<i>Puissance thermique maximale continue</i>	0,5 kW	0,8 kW	1,0 kW	1,3 kW	1,5 kW	2,0 kW
Consommation						
En mode arrêt					Po	0,00 W
En mode veille					Psm	0,46 W
En mode ralenti					Pidle	0,46 W
En mode veille avec maintien de la connexion au rés eau					Pnsm	0,46 W
En mode veille avec affichage d'une information ou d'un état						<i>oui</i>
Efficacité énergétique saisonnière pour le chauffage des locaux en mode actif					$\eta_{s,on}$	98,0 %
Type de contrôle de la puissance thermique/de la température de la pièce (sélectionner un seul type)						
contrôle de la puissance thermique à un palier, pas de contrôle de la température de la pièce						non
contrôle à deux ou plusieurs paliers manuels, pas de contrôle de la température de la pièce						non
contrôle de la température de la pièce avec thermostat mécanique						non
contrôle électronique de la température de la pièce						non
contrôle électronique de la température de la pièce et programmateur journalier						non
contrôle électronique de la température de la pièce et programmateur hebdomadaire						oui
Autres options de contrôle (sélectionner une ou plusieurs options)						
contrôle de la température de la pièce, avec détecteur de présence						non
contrôle de la température de la pièce, avec détecteur de fenêtre ouverte						oui
option contrôle à distance						oui
contrôle adaptatif de l'activation						oui
limitation de la durée d'activation						oui
capteur à globe noir						non
fonctionnalité d' auto-apprentissage						non
exactitude des réglages						oui
VALDEROMA GLOBAL COMPANY 3, av. Marie Reynoard 38100 Grenoble (France)						

Déclaration de conformité UE

Par la présente, Valderoma déclare que les radiateurs de la gamme WIFI sont conformes à la directive 2014/53/UE.

10 FOIRES AUX QUESTIONS

QUESTION	CAUSE POSSIBLE	SOLUTION
Le Dual Kherr n'est pas chaud.	L'appareil est en mode économie d'énergie.	Grace à l'inertie thermique, l'appareil a cédé la chaleur à la pièce. Si vous désirez une température plus élevée, vous devez augmenter la température de consigne.
La pièce n'atteint pas la température désirée	Réglage incorrect de la température de consigne	Réviser la température de consigne qui s'affiche à l'écran afin de vérifier qu'elle correspond bien à la température désirée.
	Mauvais dimensionnement	La puissance de l'équipement ne convient pas à l'espace où il a été installé
	Hauteur	S'assurer que l'appareil est bien installé à la hauteur indiquée dans cette notice d'instructions
L'appareil ne s'allume pas	Les grilles d'entrées et de sortie sont obstruées	Ne rien placer sur l'appareil et ne pas l'installer dans un creux du mur, dans une cloison.
	Température de consigne inférieure à la température ambiante.	Augmenter la température de consigne de l'appareil jusqu'à dépasser d'au moins un degré la température ambiante de la pièce
	L'interrupteur du tableau électrique (plombs) et la protection sont abaissés	Vérifier que le disjoncteur n'est pas abaissé. Si c'était le cas, il faut le remonter. S'assurer que l'installation électrique est correcte et qu'il y a des lignes de chauffage indépendantes de section minimum de 2.5 mm ² avec une puissance maximum de 3500 w
	L'interrupteur de l'appareil est éteint	Mettre l'interrupteur en position I
L'appareil salit les murs	Programmé en OFF	Vérifier ou télécharger à nouveau le programme désiré dans l'appareil.
	Appareil situé très bas	La hauteur minimum entre le sol et la partie inférieure de l'appareil doit être de 25 cm.
	Accumulation de poussière sur la grille inférieure de l'appareil.	Aspirer l'appareil. Il est recommandé de le faire au début de la saison d'hiver.
Boutons bloqués	Type de peinture sur les murs	Les peintures à haute teneur en rutile ont tendance à s'obscurcir.
	Les boutons ne fonctionnent pas	Appuyer à la fois sur les touches + et - pendant 3 secondes.
Je ne peux pas configurer ma Box Valderoma.	La led orange est allumée, la led verte clignote toutes les 5 secondes.	La Box a bien une adresse IP, mais ne communique pas avec le routeur. Vérifiez la connexion à Internet.
	La led orange est allumée, la led verte clignote très rapidement.	Le routeur n'attribue pas une adresse IP valide. Vérifiez la connexion à Internet.
	La led rouge clignote.	Le réseau Wifi n'est pas configuré.
	La led rouge est allumée, la led orange clignote rapidement.	La Box Valderoma n'est pas connectée au routeur.
Les radiateurs ne communiquent pas avec la Box Valderoma.	Les radiateurs ne sont pas associés à la Box Valderoma.	Vérifiez que les lettres "Link" apparaissent sans clignotement sur l'écran du radiateur. Si ce n'est pas le cas, associez le radiateur de nouveau à la Box.
	Distance supérieure à 30 m et plus de 2-3 murs.	Associez d'abord les radiateurs les plus proches de la Box car chaque radiateur fait office de répéteur.
	Le mot "Link" clignote sur l'écran du radiateur.	Vérifiez l'état de la Box.

11 GARANTIE

VALDEROMA garantit que le produit, au moment de son premier achat, ne présente aucun défaut des matériaux et de fabrication (garantie limitée).

En plus de la garantie légale, VALDEROMA offre à ses clients une garantie commerciale et volontaire, qui comme la garantie légale couvre les défauts décrits ci-dessous mais aussi elle offre une garantie totale de deux ans pour les pièces détachées.

VALDEROMA répond aux défauts de conformité qui apparaissent dans un délai de six mois à partir de la vente de l'appareil. Lors des 6 premiers mois à compter de la délivrance du bien, les défauts de conformité sont présumés exister au moment de la délivrance, c'est à dire, c'est une non-conformité d'origine, de fabrication.

Le consommateur doit informer VALDEROMA du défaut de conformité du bien dans un délai inférieur à DEUX MOIS à partir de la connaissance de celui-ci.

Pour bénéficier de cette garantie, il est important de prouver, de façon détaillée, la date d'achat du chauffage, puisque la période de validité de la garantie commence à partir de la date de la facture d'achat du client. Toutefois, la garantie ne couvrira, en aucun cas, les défauts qui pourraient se présenter après un délai de trente-six mois à compter de la date de la fabrication.

Cette garantie est strictement limitée à la réparation en usine de la ou les pièce(s) défectueuse(s) ou à la substitution complète des appareils si, selon le fabricant, celle-ci n'est pas possible ou s'avère anti-économique. Elle n'inclut aucun autre type de frais comme l'installation, l'assemblage, le démontage ou le transport

Cette garantie ne couvre pas les défauts et/ou le mauvais fonctionnement causé par des accidents, une mauvaise utilisation de l'appareil, des négligences, des phénomènes d'usure, de rupture, une mauvaise installation ou une distribution électrique incorrecte. Cette garantie ne s'applique pas si l'appareil est utilisé dans un but autre que le chauffage. S'il y a eu modification, manipulation ou réparation du produit non autorisée ; ou pour toute autre cause extérieure au fabricant qui serait intervenue après la livraison.

La garantie ne couvre pas les coûts et les frais engendrés pour accéder à l'appareil ou à son installation, comme par exemple dans le cas de renforcements de cloisons, en hauteur, plafonds suspendus ... ou situations analogues. Elle ne couvre pas non plus les frais pour retrait ou remplacement des éléments de construction pour pouvoir accéder à l'appareil ou à l'installation.

Aucun appareil ne sera rendu à VALDEROMA sans une AUTORISATION DE RETOUR DE LA MARCHANDISE codée, c'est-à-dire, officielle. VALDEROMA n'assume aucune responsabilité dans le cas où un appareil serait retourné sans autorisation préalable approuvée par un BON DE RETOUR DE LA MARCHANDISE.

VALDEROMA et/ou ses agents se réserve(nt) le droit de décider s'il y a lieu de réparer ou de remplacer les composants endommagés ou de remplacer l'appareil lui-même. Aucune de ces options ne prolongera la période initiale de garantie. Toute réparation sera effectuée par le Service Technique agréé par le fabricant et /ou ses agents, les manipulations effectuées par du personnel non autorisé annuleront la garantie. Dans le cas où l'appareil devrait être remplacé, il est nécessaire de s'adresser au centre de vente qui sera chargé de recevoir les appareils.

VA VALDEROMA

VALDEROMA GLOBAL COMPANY S.A.R.L.

3, av. Marie Reynoard

38100 Grenoble (France)

Tel : 04 76 41 51 83

www.valderoma.fr



Emballage et
carton à recycler



Déposez le
radiateur usagé
chez votre
distributeur ou à
la déchèterie



Appareil conforme à la norme européenne 2002/96/CE

WIFI Rev21042025